

IVECO T-WAY
DRIVE THE NEW WAY



IVECO

Ihr Partner für nachhaltigen Transport



IVECO

IVECO T-WAY

IVECO T-WAY DRIVE THE NEW WAY

Der IVECO T-WAY wurde für härteste Einsätze unter extremen Bedingungen gebaut. Dank seiner perfekten Kombination aus Robustheit, Zuverlässigkeit und Komfort ist er wie gemacht für Ihre Anforderungen und übersteigt Ihre Erwartungen an Produktivität, Zuladung und Sicherheit.

Die legendäre Robustheit von Fahrgestell und Fahrzeugkomponenten garantiert eine optimale Offroad-Performance und ein klassenbestes zulässiges Gesamtgewicht von 40 Tonnen. HI-TRACTION, fortschrittliche Ingenieurskunst und technologische Lösungen sorgen für konstant hohe Leistung, selbst bei härtesten Offroad-Einsätzen.

Das Fahrerhaus des IVECO T-WAY ist optimal auf die Bedürfnisse des Fahrers zugeschnitten und hebt das Fahrerlebnis auf ein neues Level. Es verfügt über die fortschrittlichsten Funktionen der IVECO WAY-Reihe und sorgt so für eine außerordentlich komfortable und sichere Arbeitsumgebung. Seine richtungsweisende Konnektivität bietet eine Vielzahl von Diensten, die das Leben des Fahrers erleichtern und die Betriebszeit des Fahrzeugs maximieren.

Der IVECO T-WAY ist der zuverlässigste und produktivste Schwerlast-Truck für das Baugewerbe – unaufhaltsam und den härtesten Herausforderungen gewachsen.

ROBUST UND ZUVERLÄSSIG	04	ENORM VIELSEITIG	18
NEUES FUNKTIONALES DESIGN	06	MODULARES KONZEPT	22
HÖCHSTER FAHRKOMFORT	08	IVECO ON	24
MOBIL UND SICHER AUF JEDEM TERRAIN	10	ELEMENTS SERVICE-VERTRÄGE	27
MASSGESCHNEIDERT FÜR IHREN EINSATZ	12	IVECO ACCESSORIES	28
FAHRMISCHER	14	IVECO-KUNDENDIENST	29
KIPPER	16	KONFIGURIEREN SIE IHREN IVECO T-WAY	30

ROBUST UND ZUVERLÄSSIG



Der IVECO T-WAY wurde so gebaut, dass er Zuverlässigkeit und Langlebigkeit selbst bei extrem herausfordernden Einsätzen und Umgebungen garantiert. Die legendäre Robustheit des Fahrgestells mit seinem Leiterrahmen aus 10 mm starkem, hochfestem Stahl in Verbindung mit der hohen Widerstandsfähigkeit des Federungssystems sorgen für hervorragende Leistung selbst unter härtesten Bedingungen.



Die neuen Hinterachsen und die neu konzipierte Luftfederung für Tandemachsen wurden unter härtesten Bedingungen getestet. Die Überarbeitung einer Reihe von Komponenten trägt zu einer Leergewichtsoptimierung von bis zu 500 kg bei und erhöht so die Nutzlastkapazität des IVECO T-WAY.

NEUES FUNKTIONALES DESIGN

Das Fahrerhaus wurde unter funktionalen Gesichtspunkten vollständig überarbeitet. Es erleichtert dem Fahrer die tägliche Arbeit, verbessert die Sicht, den Schutz vor Schmutz und vieles mehr. Auch Wartungs- und Reparaturvorgänge werden durch leichter zu wechselnde Komponenten vereinfacht. Das Fahrgestell wurde ebenfalls komplett überarbeitet, um Aufbau-Herstellern ein erleichtertes Arbeiten zu ermöglichen.

VERBESSERTE SICHERHEITS-
FUNKTIONEN – LDWS, ESP & EBS

NEUES KÜHLERGRILL-DESIGN

OPTIMIERTE AUSSENSPIEGEL

KONSTANT DURCHGEHENDE
RAHMENHÖHE

MEHRTEILIGES
STOSSFÄNGERKONZEPT

FULL-LED-SCHEINWERFER UND SCHUTZGITTER

KLAPPBARE TRITTSTUFE



VERBESSERTE BREMSLEISTUNG
DURCH NEUE VORDERACHSEN UND
SCHEIBENBREMSEN

VIELFÄLTIGES ANGEBOT
AN NEBENABTRIEBEN

AUTOMATISIERTES HI-TRONIX-
GETRIEBE VERFÜGBAR

AUSSENPLANETENACHSE
MIT SCHEIBENBREMSEN FÜR
HINTERACHSANTRIEB

ROBUSTER LEITERRAHMEN
MIT 10 mm STARKEN LÄNGSTRÄGERN

ZAHLREICHE
ACHSKONFIGURATIONEN



OPTIMIERTES LEERGEWICHT VON BIS ZU 500 kg

WAHLWEISE MECHANISCHE UND PNEUMATISCHE FEDERUNGEN

HÖCHSTER FAHRKOMFORT

Die ergonomische Anordnung der Bedienelemente im Fahrerbereich schafft mehr Freiraum und vergrößert das Sichtfeld. Das Ergebnis ist eine optimale Arbeitsumgebung. Alle Details wurden sorgfältig im Hinblick auf die Bedürfnisse des Fahrers ausgearbeitet.

LENKRAD

Die wichtigsten Funktionen des Fahrzeugs immer in Reichweite

INTEGRIERTE KLIMATISIERUNG

Heizung, Lüftung und Klimaanlage mit ECO-Modus

SCHLÜSSELLOSE ZÜNDUNG

Schalten Sie den Motor mit dem Start-/Stopp-Knopf einfach an oder aus



Ansicht AD-/AT-Fahrerhaus



Gestalten Sie Ihre Sitze mit Stoff- oder Vinylbezügen und roten oder schwarzen Sicherheitsgurten und genießen Sie ein komfortables Sitzgefühl.



Wählen Sie zwischen dem Soft-Touch- oder dem Lederlenkrad. Abhängig von der Fahrzeugkonfiguration ist entweder das Lenkrad im klassischen Design oder in der sportlich abgeflachten Variante erhältlich.

INFOTAINMENT

Ihre digitale Welt an Bord:
intuitive Smartphone-Anbindung
und weitere innovative Features

*DÄMMERUNGS-
& REGENSENSOR*

Schaltet bei Bedarf
automatisch Scheinwerfer
und Scheibenwischer an



Innenraum AD-Fahrerhaus

MOBIL UND SICHER AUF JEDEM TERRAIN

Mit seiner breiten Palette an Ausstattungsmerkmalen und Funktionen ist der IVECO T-WAY für jede Anforderung optimal gerüstet und überzeugt durch kontinuierlich hohe Leistung unabhängig von Terrain und Einsatzbedingungen – für einen effizienten und besonders sicheren On- und Offroad-Einsatz.

HI-TRONIX-GETRIEBE MIT OFFROAD-FUNKTIONEN

Das automatisierte 16-Gang-Getriebe HI-TRONIX verfügt über eine Vielzahl an Funktionen wie ROCKING-, OFFROAD- und CREEP-Modus sowie 4 Rückwärtsgängen. So bewältigen Sie auch anspruchsvolles Gelände mit Leichtigkeit.

MODULARES FEDERUNGSKONZEPT

Der IVECO T-WAY bietet mit der Auswahl zwischen mechanischer Federung und Luftfederung ultimative Flexibilität. Die mechanische Variante ist als Parabel- und Halbelliptikfeder erhältlich.

ALLRAD- UND HINTERACHSANTRIEB

Der IVECO T-WAY bietet ein vollständiges Angebot an Allrad- und Hinterachsantrieben und liefert damit die perfekte Wahl für jeden noch so herausfordernden Einsatz.

BREMSLEISTUNG UND SICHERHEITSUPDATES

Die neue Architektur des Bremssystems (EBS) in Kombination mit Scheibenbremsen an allen Rädern hat die Leistung des Fahrzeugs und damit die Sicherheit von Fahrer, Fahrzeug und anderen Verkehrsteilnehmern erheblich verbessert.



HI-TRACTION – KURZ ERKLÄRT

Der HI-TRACTION-Vorderradantrieb wird automatisch aktiviert, um den Vorderrädern bei Bedarf zusätzliche Zugkraft zu liefern und so ein Durchdrehen der Hinterachse auf rutschigem Untergrund zu überwinden. In Bezug auf Bodenhaftung, Manövrierfähigkeit und Fahrsicherheit bietet er alle Vorteile eines Allradantriebs.

HI-TRACTION – SO FUNKTIONIERT'S

1. Der HI-TRACTION-Vorderradantrieb kann über einen Knopf im Fahrerhaus manuell aktiviert werden, indem dieser von „inaktiv“ auf „betriebsbereit“ gestellt wird.
2. Das System läuft im Hintergrund und schaltet sich bei Bedarf zu.
3. Im Bedarfsfall wechselt das System automatisch in den „Aktiv“-Modus und verstärkt bei einem Traktionsverlust an der Hinterachse die Vorderrad-Traktion.
4. Das System schaltet sich ab, wenn:
 - der Fahrer den Knopf im Fahrerhaus betätigt.
 - wieder gewöhnliche Fahr- und Geschwindigkeitsbedingungen herrschen.
 - die Öltemperatur im Hydraulikkreislauf 90° C übersteigt.

Der „Boost“-Modus wird immer beim Anfahren aus dem Stand (0 bis 3 km/h) aktiviert. Er verbessert die Traktion und verringert den Kupplungsverschleiß.

**BIS ZU 12.500 Nm DREHMOMENT AN DER VORDERACHSE.
DER BOOST-MODUS LIEFERT DIE NÖTIGE TRAKTION,
AUCH BEIM ANFAHREN AUS DEM STAND.**

**VORDERACHSE
MAX. DREHMOMENT**

bis zu
12.500 Nm

SYSTEM-GEWICHT

ca.
400 kg

VORWAHLBEREICH

0-45 km/h

AKTIVE UNTERSTÜTZUNG

0-27 km/h

SCHALTUNG

AUTOMATISIERT

NEBENABTRIEB

MOTOR-PTO

MASSGESCHNEIDERT FÜR IHREN EINSATZ

Der IVECO T-WAY ist besonders vielseitig: Dank seiner legendären Robustheit, der hohen Nutzlast, dem optimierten Leergewicht und dem großen Angebot an Funktionen und Komponenten lässt er sich ideal Ihren individuellen Anforderungen anpassen.





EINSATZBEREICHE

FAHRMISCHER

14-15

KIPPER

16-17

VIELSEITIGE EINSATZMÖGLICHKEITEN

18-19

FAHRMISCHER

Der IVECO T-WAY trägt enorme Lasten auf jedem Gelände – als Fahrmischer verfügt er mit einem technischen Gesamtgewicht von 40 Tonnen über ein Fassungsvermögen von bis zu 12 m³.

VERBESSERTES DIREKTES UND INDIREKTES SICHTFELD

Die aerodynamische Gestaltung der Spiegel und ihre optimierte Positionierung erweitern das Sichtfeld. Das Rückwandfenster des AD-/AT-Fahrerhauses bietet eine ausgezeichnete Sicht nach hinten in den Aufbau- und Arbeitsbereich.

NEUES ESP UND SPURHALTEASSISTENT

Effiziente Sicherheitssysteme für erhöhte Sicherheit.

STARKE, HOCHEFFIZIENTE MOTOREN

Der 13-Liter-Motor bietet bei herausragender Kraftstoffeffizienz genau die Leistung, die Sie benötigen.

IDEALER NEBENABTRIEB

Der IVECO T-WAY bietet eine Auswahl permanent zugeschalteter PTOs, so meistert der neue Sandwich-PTO ein Drehmoment von bis zu 2.300 Nm – ideal für einen Fahrmischer mit Pumpe.

MANUELLES ODER AUTOMATISIERTES SCHALTGETRIEBE

Das automatisierte Getriebe bietet besonders jenen Fahrern einen höheren Fahrkomfort, die häufig kurze Strecken in stockendem Verkehr zurücklegen.

NEUE HI-MUX-ELEKTRONIK-ARCHITEKTUR

Mehr Schnittstellen und Konnektivität für Aufbauten.



EXZELLENTER MANÖVRIERBARKEIT

Die angebotenen Achskonfigurationen und Radstände bieten eine hervorragende Wendigkeit.

SCHEIBENBREMSEN VORNE UND HINTEN

Scheibenbremsen sorgen für eine bessere Bremswirkung, geringere Wartungskosten und weniger Verschleiß.



ROBUSTES FAHRGESTELL

Durch die legendäre Robustheit des Fahrgestells mit 10 mm Rahmenstärke mit konstanter Rahmenhöhe stemmt der IVECO T-WAY auch besonders schwere Lasten.

OPTIMIERTES LEERGEWICHT

bis zu 500 kg – abhängig von der Anzahl der Achsen, dank:

- Neuem einteiligem Pendelachsträger |
- EBS und Scheibenbremsen |
- Leichtmetallfelgen (optional) |
- Aluminium-Luftbehälter (optional) |

KIPPER

Wo auch immer Sie ihn brauchen: Der IVECO T-WAY ist für Sie da – auf unbefestigten Wegen oder in extremem Offroad-Gelände, bei jedem Wetter und selbst unter härtesten Bedingungen.

NEBENABTRIEB (POWER TAKE-OFF/PTO)

Der Hydraulikkreis zum Anheben des Aufbaus wird von einem Getriebe oder Motor-PTO angetrieben, dessen Leistung für jeden Kippertyp ausreicht.

NUTZLAST

Dank des robusten Fahrgestells und seines optimierten Gewichts eignet sich der IVECO T-WAY für Kipper mit hohem Ladungsvolumen und die Beförderung schwerer Lasten.

GROSSES ANGEBOT AN FAHRGESTELLEN

Wählen Sie aus einem umfassenden Angebot an Radständen von 3.300 mm bis 5.820 mm sowie verschiedenen Rahmenüberhängen.

HINTERACHSAUFHÄNGUNG

Der IVECO T-WAY bietet verschiedene Blatt- und Luftfederungen für alle Fahrzeug-Konfigurationen. Luftfederungen steigern den Fahrkomfort und ermöglichen es, bei Bedarf die Ladehöhe zu verringern.

ZAHLREICHE ACHSKONFIGURATIONEN

Wählen Sie aus zahlreichen Konfigurationsmöglichkeiten die geeignetste für Ihre Anforderungen.



GETRIEBEAUSWAHL

Manuell oder automatisiert: Wählen Sie Ihr Getriebe je nach geplantem Einsatz – maximieren Sie Fahrkomfort und Sicherheit, während Sie gleichzeitig die Betriebskosten senken.

VERBESSERTES DIREKTES UND INDIRECTES SICHTFELD

Die aerodynamische Gestaltung der Spiegel und ihre optimierte Positionierung erweitern das Sichtfeld. Das Rückwandfenster des AD-/AT-Fahrerhauses bietet eine ausgezeichnete Sicht nach hinten in den Aufbau- und Arbeitsbereich.

NEUES ESP UND SPURHALTEASSISTENT

Effiziente Sicherheitssysteme für erhöhte Sicherheit.

MOTOREN

Wählen Sie zwischen zwei Hubräumen – 9 und 13 Liter – und erhalten Sie die richtige Leistung und das richtige Drehmoment für Ihren Einsatz.

VORDERACHSE

Blattfeder für bis zu 9 Tonnen Traglast.

BEQUEMER UND SICHERER EINSTIEG

Durch optimal angebrachte Griffe und Trittstufen ist ein sicherer Zugang zu Fahrerhaus und Kipperbrücke möglich. Die untere Trittstufe ist beim Setup OFF flexibel befestigt.

SCHEIBENBREMSEN VORNE UND HINTEN (BEI HINTERACHSANTRIEB)

Scheibenbremsen sorgen für eine bessere Bremswirkung, geringere Wartungskosten und weniger Verschleiß.



ENORM VIELSEITIG

KOMBINATION PRITSCHER MIT KRAN

Der IVECO T-WAY kann mit jeder Art von Kran ausgestattet werden. Dank der Robustheit und der modularen Bauweise des IVECO T-WAY können Kräne sowohl mittig hinter dem Fahrerhaus als auch am Fahrzeugheck montiert werden, ohne die Stabilität zu beeinträchtigen.

HOLZTRANSPORT

Der IVECO T-WAY bietet Ihnen genau die richtige Leistung und ideale Funktionen zum Laden, Transportieren und Entladen von Holz. Bringen Sie Ihre Holzstämme bequem durch Wald, Feld und Straßen bis ans Ziel: Unsere enorm starken Motoren, das robuste Fahrgestell, die großen Ladekapazitäten und der hydrostatische Antrieb wurden speziell für diesen vielseitigen Einsatz entwickelt.

Der HI-TRACTION-Antrieb liefert Ihnen die Traktion, die Sie brauchen, um große Lasten zu bewegen. Er ist leichter als ein Allradantrieb und bietet auch auf schwierigem Terrain den nötigen Halt – selbst im unbeladenen Zustand. Auch erhältlich mit der neuen Funktion „CREEP-Modus“. Dabei wird der Antriebsstrang vollständig abgekoppelt, sodass das Fahrzeug nur mit hydrostatischem Antrieb bewegt wird.

KANALREINIGUNG

Der IVECO T-WAY wurde für die einfache Installation eines Kanalreinigeraufbaus konzipiert und bietet dafür alle erforderlichen Funktionen. Weil gerade in diesem Einsatzbereich Leistung zählt, haben wir den neuen getriebeunabhängigen Sandwich-PTO entwickelt, der ein hohes Drehmoment von bis zu 2.300 Nm zulässt.





KIPPSATTEL

IVECO T-WAY Sattelzugmaschinen mit 6x4-Konfiguration vereinen die beste Kraftstoffeffizienz mit den fortschrittlichen Sicherheitstechnologien des neuen Fahrerhauses. So bewältigen Sie auch die anspruchsvollen Bedingungen auf der Baustelle – mit hoher Produktivität, Sicherheit und niedrigen Betriebskosten.

TRANSPORTBETONTECHNIK (BETONPUMPEN, FAHRMISCHER, MISCHPUMPEN)

Mit dem IVECO T-WAY können Sie die Anforderungen an Fahrmischer auf jeder Baustelle erfüllen – vom einfachen Mischer bis hin zu Betonpumpen und Mischpumpen. Die Einführung einer kompletten Palette an PTOs in verschiedenen Positionen am Fahrzeug ermöglicht es, jeder Anforderung mit einem Drehmoment von über 2.000 Nm gerecht zu werden.

KOMMUNALBETRIEB

Dank der großen Auswahl an Konfigurationsmöglichkeiten und der Vielseitigkeit der IVECO T-WAY-Baureihe können sie eine Vielzahl von Anwendungen erfüllen – von der Straßenerneuerung bis zum Winterdienst, von der Müllabfuhr bis zum Straßendienst.





MODULARES KONZEPT

Eine unschlagbare Kombination: Das modulare, einsatzorientierte Konzept, die große Auswahl an Ausstattungsmerkmalen und Komponenten sowie die beeindruckende Robustheit und ein geringes Leergewicht garantieren höchste Flexibilität bei der Anpassung Ihres IVECO T-WAY an Ihre spezifischen Anforderungen.

FAHRERHAUS

Der IVECO T-WAY bietet für jede Ihrer Anforderungen das richtige Fahrerhaus-Modell: das **AT** (Active Time) Fernfahrerhaus mit niedrigem oder mittelhohem Dach und das **AD** (Active Day) Normalfahrerhaus mit niedrigem Dach.

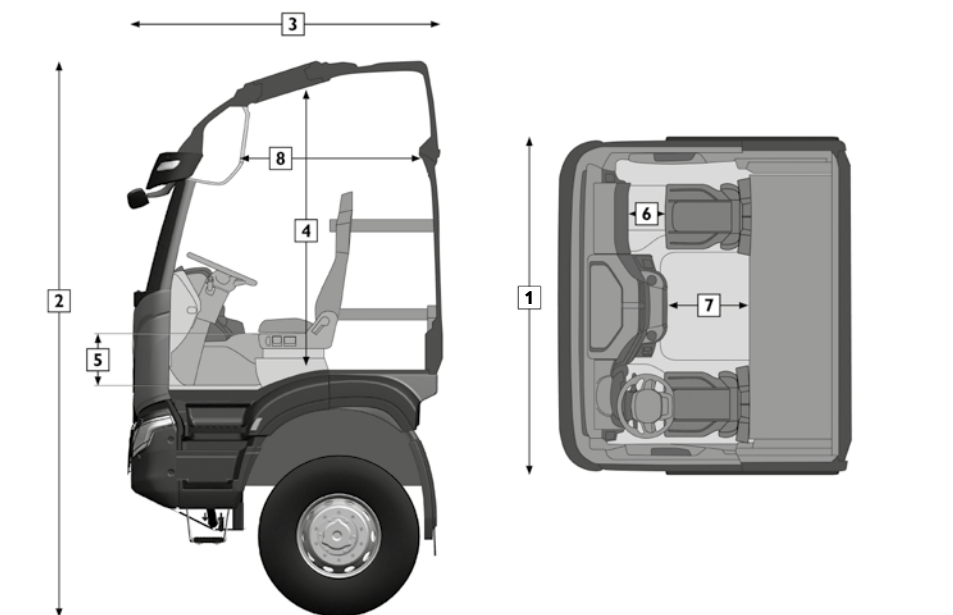

LEGENDE

- 1 Breite
- 2 Gesamthöhe
- 3 Länge
- 4 Stehhöhe
- 5 Höhe Motortunnel
- 6 Beinfreiheit Beifahrer
- 7 Unterer Nutzraum
- 8 Oberer Nutzraum

		1	2	3	4	5	6	7	8		
	Dach	Breite (mm)	Gesamthöhe (mm)	Länge (mm)	Stehhöhe (mm)	Höhe Motortunnel (mm)	Beinfreiheit Beifahrer (mm)	Unterer Nutzraum (mm)	Oberer Nutzraum (mm)	Anzahl Betten ⁽²⁾	Einstiegsstufen
AT	Mittel	2.300	3.750 ⁽¹⁾	2.150	1.850	340	370	470	480	1 (2)	3
	Niedrig	2.300	3.100 ⁽¹⁾	2.150	1.250	340	370	470	–	1	
	AD	Niedrig	2.300	3.100 ⁽¹⁾	1.700	1.250	340	370	–	–	0

Die Abmessungen können je nach Modell variieren.

BEMERKUNGEN

⁽¹⁾ Bei allen Angaben handelt es sich um ungefähre Maße.

⁽²⁾ Oberes Bett optional.

AT-FAHRERHAUS

Bettlänge unten 1.950 mm, Breite 540 mm,
Bettlänge oben 1.850 mm, Breite 680 mm.

MOTOREN

Der IVECO T-WAY bietet eine große Auswahl an Euro-VI-Dieselmotoren, die jeder betrieblichen Anforderung gewachsen sind. Mit zwei verschiedenen Hubräumen und Leistungen von 250 bis 375 kW (340 bis 510 PS) liefern sie bei jedem Einsatz erstklassige Performance.

LINE-UP DIESELMOTOREN

MOTOR	HUBRAUM (Liter)	LEISTUNG kW (PS) @ U/min	DREHMOMENT Nm @ U/min	SYSTEM ZUR ABGAS-NACH-BEHANDLUNG	EMISSIONS-STANDARD
CURSOR 9	8,7	250 (340) @ 1.655 – 2.200	1.400 @ 1.100 – 1.655	HI-SCR	Euro VI
		265 (360) @ 1.530 – 2.200	1.650 @ 1.200 – 1.530		
CURSOR 13	12,9	301 (410) @ 1.370 – 1.900	2.100 @ 900 – 1.370		
		331 (450) @ 1.440 – 1.900	2.200 @ 970 – 1.440		
		375 (510) @ 1.560 – 1.900	2.300 @ 900 – 1.560		



Cursor 9



Cursor 13

NEBENABTRIEB

	ABHÄNGIG / UNABHÄNGIG VOM GETRIEBE	ANSCHLUSS	ÜBERSETZUNGSVERHÄLTNIS	DREHMOMENT (Nm)	ROTATION
MOTOR-PTO					
Lastschaltbar	Unabhängig	Pumpe/Flansch	1,12 / 1,14	800	dem Motor entgegengesetzt
Dauerbetrieb			1,14 / 1,195		
SANDWICH-PTO					
Lastschaltbar	Unabhängig	Flansch	1,02 / 1,27 / 1,56	1.602 – 2.300	wie Motor
MULTIPOWER-PTO					
Lastschaltbar	Unabhängig	Flansch	1,29	900	wie Motor
Dauerbetrieb					
GETRIEBE-PTO					
NH/1b – NH/1c	Abhängig	Pumpe/Flansch	1,00	1.000	dem Motor entgegengesetzt
NH/4b – NH/4c			0,90 / 1,28	430	wie Motor
NTX/10b – NTX/10c			0,91 / 1,09 / 1,28 / 1,59	490 – 720	
N221/10b – N221/10c			1,23 / 1,48 / 1,91 / 2,19	470 – 870	
NTX/10c+bR			(0,91–1,28) / (1,09–1,59)	490 – 720	



IVECO ON IST DIE NEUE WELT VON IVECO ENTWICKELTER INTEGRIERTER SERVICE- UND TRANSPORTLÖSUNGEN

EIN KLARER VORTEIL FÜR UNSERE KUNDEN

IVECO STEHT IHNEN ZUR SEITE UND BIETET ECHTE VORTEILE FÜR IHR
UNTERNEHMEN MIT DEN VON IHNEN GEWÄHLTEN SERVICEANGEBOTEN:



Zur Verwaltung Ihrer Flotte durch Kraftstoffverbrauchs-Monitoring und Fahrstilanalyse sowie Planung Ihrer Einsätze, Optimierung von Routen und Versandaufträgen.



Um Ihr Fahrzeug betriebsbereit zu halten, unvorhergesehene Pannen zu vermeiden und Pannenhilfe zu leisten.



Zur Unterstützung von Unternehmer, Fahrer und Fahrzeug während der Fahrt durch Fahrzeug-Monitoring und Reporting.



Für fachkundige Unterstützung, wenn Sie aus unserem Angebot maßgeschneiderter Serviceverträge auswählen.



Vervollständigt das IVECO ON Angebot mit Originalteilen und Zubehör.

IVECO ON hilft Ihnen, Ihr Unternehmen wettbewerbsfähiger, profitabler und nachhaltiger zu gestalten.

Es bietet ein flexibles Angebot, das an Ihre geschäftlichen Anforderungen und Einsätze angepasst werden kann: von vernetzten Diensten zur Steigerung des Fahrzeugpotenzials bis hin zu maßgeschneiderten Service-Lösungen.

SMART PACK

Das **SMART PACK** ist in allen Fahrzeugen der IVECO WAY-Reihe mit Telematikbox immer inbegriffen. Durch die folgenden Services erhalten Sie Informationen zu Ihrem Fahrzeug und dem Fahrstil:

IVECO ON KUNDENPORTAL UND APP: Loggen Sie sich in das IVECO ON-Kundenportal ein, um Ihre Abonnements für die verfügbaren Dienste und die EASY WAY App-Berechtigungen zu verwalten.

FAHRZEUG-MONITORING UND FERNUNTERSTÜTZUNG: Durch einen proaktiven Ansatz mit dem Tool Remote Assistance Service für Ferndiagnose, Teleservice und Over-the-Air-Software-Updates garantieren wir Ihnen maximale Fahrzeugverfügbarkeit, indem Sie mögliche Fehler und Ausfallzeiten vorhersehen.

EASY WAY APP: Vereinfachen Sie Ihr Leben an Bord: Steuern Sie die Kabinenfunktionen, rufen Sie mit nur einem Klick die Assistance Non-Stop an oder kontaktieren Sie den Remote Assistance Service. Einfach die EASY WAY App herunterladen – für ein völlig neues Erlebnis an Bord!



Kabinensteuerung



IVECO
Assistance Non-Stop



Remote
Assistance Service





PREMIUM PACK

Das **PREMIUM PACK** bietet nicht nur Informationen zu Ihrem Fahrzeug, sondern garantiert auch eine umfassende Nachverfolgung von Daten. Unsere Experten beraten Sie gerne hinsichtlich der bestmöglichen Auswertung und Nutzung derer.

Sie können folgende Optionen zu Ihrem Paket hinzufügen:

IVECO TOP CARE: IVECO bietet Ihnen als Premium-Kunden bevorzugte Problemlösungen an und erledigt Reparaturarbeiten an Ihrem Fahrzeug innerhalb von 6 Stunden.

FLEET MANAGEMENT: Mit zusätzlichen modularen Services können Sie Ihre Flotte einfacher und effizienter steuern. Diese Services können Ihnen dabei helfen, den Kraftstoffverbrauch Ihrer Fahrzeuge und Ihre Fahrer zu überwachen, deren Einsätze zu planen und Routen und Versandaufträge zu optimieren.

IVECO WEB API: Dank der API-Schnittstelle lassen sich die von IVECO generierten Daten flexibel in ein vorhandenes System integrieren und zusammen mit Fahrzeugdaten anderer Marken in einem einzigen Tool verwalten. Verfügbar für GPS, Fahrzeugscheinwerfer und Fahrzeugfehler.

ELEMENTS SERVICE-VERTRÄGE

WÄHLEN SIE DIE BESTEN LEISTUNGEN FÜR IHR UNTERNEHMEN

Damit Ihr Fahrzeug und Ihr Business immer in Topform sind, bietet Ihnen der IVECO T-WAY ein umfangreiches Spektrum an Services, die genau auf Ihre betrieblichen Anforderungen zugeschnitten werden.

Die Konnektivität des T-WAY bringt die Individualisierung auf ein neues Level: Die Echtzeit-Daten, die Ihnen zur Verfügung stehen, ermöglichen **maßgeschneiderte Wartungspläne** auf Basis realer Nutzungsdaten – für ein erfolgreiches Geschäft.

Profitieren Sie auch mit **IVECO ELEMENTS** von besonderer **Flexibilität**: Kombinieren Sie planmäßige Wartungen mit erweiterten Garantieleistungen, die optimal zu Ihrem Unternehmen passen. Zusätzlich haben Sie die Möglichkeit, Ihr Paket mit den Elementen für weiterführenden Schutz individuell anzupassen.



WARTUNG



- Wartung
- Ölmanagement
- alle dem Wartungsplan entsprechenden Wechsel der Öle und Flüssigkeiten

TRIEBSTRANG



- Motor
- Einspritzanlage
- Getriebe
- Antriebswelle und angetriebene Achsen

EXTRA TRIEBSTRANG



- Alle über das Triebstrang- Element hinausgehenden Reparaturen, z.B. an den elektrischen Systemen











VERSCHLEISS







- Kupplung
- Bremsbeläge
- Brems Scheiben
- Bremsstrommeln
- Bremsbeläge für Trommelbremsen

Diese Elemente können miteinander kombiniert werden, um Ihnen den maßgeschneiderten Vertrag für Ihr Unternehmen bieten zu können. Folgende Kombinationen sind hierbei möglich:

WARTUNGS- UND REPARATURVERTRÄGE

	WARTUNG 	TRIEB-STRANG 	EXTRA TRIEB-STRANG 	VERSCHLEISS 
 3XL • LIFE	•	•	•	•
 2XL • LIFE	•	•	•	
 XL • LIFE	•	•		•
 L • LIFE	•	•		
 M • LIFE	•			•
 S • LIFE	•			

GARANTIEVERLÄNGERUNGEN

	TRIEB-STRANG 	EXTRA TRIEB-STRANG 
 XTRA XTENDED LIFE	•	•
 XTENDED LIFE	•	

Ausschlüsse finden Sie in den Vertragsunterlagen Ihres IVECO-Partners.

Der Truck ist so viel mehr als nur ein Fahrzeug: Hier leben und arbeiten täglich Tausende von Menschen. Deshalb hat IVECO eine ganze Reihe von individuellen Accessories entwickelt, die genau auf die Bedürfnisse des Fahrers zugeschnitten sind. Außerdem verbessern sie die Performance, das Aussehen und den Komfort des Fahrzeugs und integrieren neue Technologien in den Arbeitsalltag.

RÜSTEN SIE IHREN IVECO T-WAY FÜR IHR BUSINESS AUS

Machen Sie den IVECO T-WAY zu Ihrem IVECO T-WAY: mit hochwertigen Original Accessories, mit dem Ihr Fahrzeug so sicher, sichtbar, komfortabel und rentabel wird, wie Sie es wünschen. Denn der Unterschied steckt im Detail.



SICHTBARKEIT

Rundumleuchten und Arbeitsscheinwerfer sind unverzichtbare Werkzeuge in anspruchsvollen Arbeitsumfeldern. Sie erhöhen die Sichtbarkeit aus allen Richtungen und werden für Gefahrensituationen und spezielle Rangiermanöver empfohlen.

EFFIZIENZ

IVECO Accessories bietet Ihnen modernste Kraftstoff-Diebstahlsicherungen. Die leicht zu installierenden Aluminium-Vorrichtungen schützen vor Diesel-Diebstahl, sind unzerstörbar und ermöglichen ein schnelles Betanken Ihres Fahrzeugs.



KOMFORT

Die IVECO Accessories Sitzbezüge und Fußmatten passen sich perfekt an den Look der Innenausstattung des Fahrerhauses an. Durch Verwendung hochwertiger Materialien sind sie für sämtliche Einsätze geeignet.

HI-TECH AN BORD

Unsere Accessories sollen dem Fahrer das Leben an Bord versüßen und es für ihn so produktiv und komfortabel wie möglich gestalten – zum Beispiel mit der Kaffeemaschine für lange Arbeitstage. Die neue Armaturenbrett-Halterung mit integrierter USB-Buchse wurde so konzipiert, dass Sie Ihre mobilen Geräte dort sicher aufladen können.



Laden Sie die App kostenlos aus dem App-Store herunter und erhalten Sie Zugriff auf zusätzliche Bilder und Infos.

IVECO ORIGINALTEILE sorgen dafür, dass Ihr T-WAY auf lange Sicht zuverlässig und kosteneffizient arbeitet. So sichern Sie langfristig den Wert Ihres Fahrzeugs, vermeiden Ausfälle und erhöhen die Sicherheit Ihrer Mitarbeiter und der transportierten Waren. Das breite Angebot reicht von neuen und wiederaufbereiteten Teilen bis hin zu Wartungskits und intelligenten Telematik-Lösungen. IVECO betreibt ein Netz von sechs Teilelagern und nutzt fortschrittliche Logistik, um 24/7-Lieferungen in ganz Europa zu gewährleisten.



IVECO
0080048326000
Assistance Non-Stop



IVECO Assistance Non-Stop ist 24 Stunden am Tag, 7 Tage die Woche in über 36 Europäischen Ländern erreichbar. Im Falle einer Panne sind wir telefonisch, über die IVECO Non-Stop App und das Telematiksystem an Bord für Sie da.

Die **IVECO Non-Stop App** kann auch verwendet werden, um im Voraus einen Servicetermin für Ihr Fahrzeug zu buchen, nicht nur in dringenden Fällen. Sie können das Zeitfenster und den Standort (aktuelle Position, Werkstätte oder eine bestimmte Adresse) auswählen und erhalten dann über die App eine Buchungsbestätigung.



IVECO CAPITAL

IVECO CAPITAL ist der unternehmenseigene Finanzierungsdienst. Er bietet eine umfassende Palette an Finanzierungs-, Leasing-, Miet- und Zusatzleistungen für Nutzfahrzeuge an. Die Finanzierungspakete können zudem um Wartungsverträge, Garantieverlängerungen und Versicherungen ergänzt werden – alles aus einer Hand!













Gemeinsam mit Ihnen ermitteln wir die strategisch beste Finanzierungsoption für Ihr Unternehmen, ganz nach Ihren spezifischen Anforderungen.







Ob Neufahrzeug, Gebrauchtkauf oder Fahrzeugumrüstung. So bleiben Sie finanziell unabhängig und schaffen Freiraum für andere Investitionen.

Weitere Informationen erhalten Sie bei Ihrem IVECO-Händler oder unter: IVECO-Capital@cnhind.com

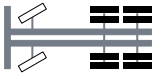
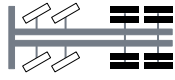









KONFIGURIEREN SIE IHREN IVECO T-WAY











IVECO T-WAY		SATTELZUGMASCHINE					
		4x4 AWD		6x4 PWD		6x6 AWD	
							
FAHRERHAUS	AT						
	AD	-		-		-	
RAHMENSTÄRKE		7,7 mm			10 mm		
MOTOR / GETRIEBE	Cursor 9	-					
	Cursor 13	Automatisiert / Teilluftfederung					
FAHRZEUG-SETUP		OFF					
HINTERACHSE / FEDERUNG	HR	Mechanisch / Teilluftfederung					
TELEMATIK-BOX		Standardmäßig für alle Modelle					
RADSTAND (mm)		3.800		3.300		3.500	

IVECO T-WAY		FAHRGESTELL			
		6x4		8x4 (2+2)	
					
FAHRERHAUS	AT				
	AD	-		-	
RAHMENSTÄRKE		10 mm			
MOTOR / GETRIEBE	Cursor 9	-			
	Cursor 13	Automatisiert / Manuell			
FAHRZEUG-SETUP		OFF			
HINTERACHSE / FEDERUNG	HR	Mechanisch / Teilluftfederung			
TELEMATIK-BOX		Standardmäßig für alle Modelle			
RADSTAND (mm)		3.300 - 3.500 - 3.800 - 4.200 - 4.500		4.250 - 4.500 - 4.750 - 5.020 - 5.820	

AWD: Allradantrieb (All Wheel Drive)

PWD: Hinterachsantrieb (Partial Wheel Drive)

IVECO T-WAY		FAHRGESTELL			
		4x4 AWD		6x4x4 PWD	
					
FAHRERHAUS	AT				
	AD	-		-	
RAHMENSTÄRKE		7,7 mm			
MOTOR / GETRIEBE	Cursor 9	Automatisiert / Manuell		-	
	Cursor 13	Automatisiert / Manuell			
FAHRZEUG-SETUP		OFF			
HINTERACHSE / FEDERUNG	HR	Mechanisch / Teilluftfederung		Teilluftfederung	
TELEMATIK-BOX		Standardmäßig für alle Modelle			
RADSTAND (mm)		3.800 - 4.200 - 4.500		3.800 - 4.000	

IVECO T-WAY		FAHRGESTELL					
		6x6 Light AWD		6x6 Heavy AWD		8x8 AWD	
							
FAHRERHAUS	AT					-	-
	AD	-		-		-	
RAHMENSTÄRKE		7,7 mm		10 mm			
MOTOR / GETRIEBE	Cursor 9	Automatisiert / Schaltgetriebe		-			
	Cursor 13	Automatisiert / Manuell					
FAHRZEUG-SETUP		OFF					
HINTERACHSE / FEDERUNG	HR	Mechanisch / Teilluftfederung					
TELEMATIK-BOX		Standardmäßig für alle Modelle					
RADSTAND (mm)		3.500 - 3.800 - 4.000 - 4.200 - 4.500				4.750 - 5.020	

AWD: Allradantrieb (All Wheel Drive)

PWD: Hinterachsantrieb (Partial Wheel Drive)



IVECO

Ihr Partner für nachhaltigen Transport